

Aurora

criação raiz



PÚBLICO ALVO : M/6
ANOS
DURAÇÃO : 00H45





ÍNDICE

SINOPSE	7
TEATRO E MARIONETAS DE MANDRÁGORA	8
AURORA	9
COLABORADORES . PARCEIROS . COPRODUTORES	9
APRESENTAÇÃO	10
CRIAÇÃO RAIZ	11
FICHA ARTÍSTICA	12
DIGRESSÃO	15
FESTIVAIS E EVENTOS NACIONAIS	17
FESTIVAIS E EVENTOS INTERNACIONAIS	18
HISTÓRICO	19
RIDER TÉCNICO	20
RIDER TÉCNICO { ANEXOS	21
DOCUMENTAÇÃO LEGAL { ANEXOS	26
DOCUMENTAÇÃO PROMOCIONAL E OUTROS	30
HIPERLIGAÇÕES	32
VÍDEO	32
IMAGEM E COMUNICAÇÃO	35
CONDIÇÕES GERAIS	35
ORÇAMENTO	35
CONTACTOS	36

Aurora

uma incursão poética e simbólica, onde abundam os sentimentos gerados pelas paisagens e lendas da montanha da Peneda-Gerês

SINOPSE

Inserido no projeto “Gnómon — escolas na biosfera”.

A redescoberta da natureza, das tradições e raízes do Parque Nacional da Peneda Gerês e do norte de Portugal é a essência que guia o espetáculo. O projeto é concebido através de um olhar sobre o habitar e cuidar a Natureza e a sobrevalorização que damos aos espaços citadinos, muitas vezes esquecendo as nossas origens.

Todo o projeto é criado plasticamente a partir da reutilização de objetos nas marionetas, cenografia e figurinos.

Espetáculo dedicado a todos os ambientalistas privados da sua paz, para proteção do Planeta Terra.

TEATRO E MARIONETAS DE MANDRÁGORA

O Teatro e Marionetas de Mandrágora é uma companhia profissional de teatro de marionetas, fundada a 2 de abril de 2002, com direção artística de **Clara Ribeiro e Filipa Mesquita** e direção plástica de **enVide neFelibata**.

■ Na simbiose de uma linguagem simbólica que conjuga o património e o legado tradicional com o pensamento e a dinâmica da sociedade contemporânea, num diálogo nem sempre pacífico surge um elemento fundamental, a marioneta. Este elemento apoia-nos na procura de uma identidade cultural própria.

■ O nosso objetivo é o de descobrir as potencialidades estéticas, plásticas, cénicas e dramáticas da marioneta em si mesma, como em relação com o ator e nessa descoberta explorar a dramaturgia que nos caracteriza: a de explorar a cultura, a crença e a lenda aliada à urbe, à exploração tecnológica e à velocidade da aldeia global. Ao longo do nosso percurso artístico têm sido diversas as propostas quer nos públicos; adulto, jovem, escolar e familiar; quer na formação de base ou especializada. Uma das nossas grandes apostas é a digressão nacional e internacional dos projetos. Descentralização, trabalho comunitário, criação em parceria e a valorização social e inclusiva são preocupações preponderantes no nosso quotidiano.

■ Ao longo de mais de duas décadas afirmámos a Companhia como uma estrutura de criação artística contemporânea através das dezenas de propostas de espetáculos apresentadas nacional e internacionalmente, quer sejam criações próprias, bem como em colaboração com outras estruturas e entidades culturais nacionais e

internacionais.

■ Temos como premissa dar espaço à liberdade criativa da nossa equipa artística, garantindo a existência dentro da própria estrutura de várias linguagens e diversas visões que se unem num ponto comum do desenvolvimento da arte do teatro das marionetas. A ponderação sobre a problemática das fragilidades sociais e um olhar atento sobre tradições e sobre o património são as bases da dramaturgia da estrutura que se consolidam em olhares distintos, mas simultaneamente convergentes.

■ É fundamental o diálogo com os diferenciados públicos e a envolvimento da criação nos distintos contextos e espaços, bem como a interceção entre entidades e estruturas, criando propostas multidisciplinares que visam sobretudo a comunicação artística com os públicos.

■ Salienta-se ainda a colaboração com inúmeros serviços educativos no programa de implementação de atividades em instituições como monumentos, museus e património edificado.

■

■ *O Teatro e Marionetas de Mandrágora é uma estrutura apoiada pela República Portuguesa - Cultura, Juventude e Desporto / Direção-Geral das Artes, Município de Espinho / Museu Municipal de Espinho e Município de Gondomar. A estrutura encontra-se instalada no FACE - Fórum de Arte e Cultura de Espinho e com sede no Município de Gondomar.*

AURORA

público alvo : M/6 anos

duração : 00h45

produção : 47ª

grupo : criação raiz

idioma : português

data de estreia : 6 de fevereiro de 2018 (terça-feira)

local de estreia : Casa das Artes x Arcos de Valdevez x Viana do Castelo

COLABORADORES . PARCEIROS . COPRODUTORES

23 Milhas

Adere - Peneda Gerês

Ardal - Associação Regional de Desenvolvimento do Alto Lima

Câmara Municipal de Montalegre

Folk & Wild

Município de Arcos de Valdevez



APRESENTAÇÃO

Nas entranhas da Montanha vive Aurora, elemento cuidador da natureza. Aurora nasce, e todos os dias a montanha enche-se de luz e cor. Todos os dias Aurora cuida das plantas, das árvores e dos animais. Mas determinado dia tudo muda, a sua floresta é devastada por um grande incêndio que a obriga a fugir para um outro espaço. Aurora encontra assim a cidade que lhe parece maravilhosa e cheia de luz. Mas na cidade nem tudo é luz, há a sombra, e Aurora perde-se num caminho que pode não ter volta.



CRIAÇÃO RAIZ

Projetos de autor que potenciam uma ampla linguagem artística e pretendem garantir a liberdade aos criativos para se desafiarem plástica e dramaturgicamente, bem como na exploração da interpretação, na exploração da arte da marioneta, do teatro de figuras e do teatro de objetos. Estas criações são o reflexo fundamental das preocupações dos seus criadores.

Decidimos por esta designação através da génese do nome que nos dá origem, a Mandrágora, uma planta que muito é associada a um certo misticismo. A raiz é também o ponto de origem da estrutura que de um modo muito multifacetado se vai a embrenhar por diversos caminhos. Somos uma equipa criativa que pondera e analisa as suas preocupações pessoais e também se coloca a diversos desafios que a levam por descobertas que cimentam a arte do teatro e mais em concreto a arte da marioneta.

21 anos depois sobressaiu à tona esta forma e figura, num processo longo de descoberta. Atravessámos criações coletivas, convidámos encenadores e demos vozes aos artistas que compõem o núcleo artístico da estrutura. Desta última consideramos que conseguimos alcançar um modo mais clarificador de indicar os potenciais caminhos e percursos de um coletivo composto por escolhas individuais.



FICHA ARTÍSTICA

DIREÇÃO ARTÍSTICA Clara Ribeiro

INTERPRETAÇÃO Filipa Mesquita, Joana Martins

MARIONETAS enVide neFelibata

CENOGRAFIA Marta Fernandes da Silva

FIGURINOS Patrícia Costa

MÚSICA CÉNICA Hugo Morango

DESENHO DE LUZ Filipe Jesus

FOTOGRAFIA DE CENA Rita Rocha

PRODUÇÃO Teatro e Marionetas de Mandrágora

PARCERIA Adere - Peneda Gerês, Ardal - Associação Regional de Desenvolvimento do Alto Lima, Folk & Wild

APOIO Município de Espinho/Câmara Municipal de Espinho, Município de Gondomar, 23 Milhas, Câmara Municipal de Montalegre, Município de Arcos de Valdevez, Município de Melgaço, Município Ponte da Barca, Município Terras de Bouro, Portugal 2020, Poseur 2014 20





DIGRESSÃO

DATA	LOCAL
6 FEV 2018 . TERÇA-FEIRA . 10h30	Casa das Artes, Arcos de Valdevez, Viana do Castelo
6 FEV 2018 . TERÇA-FEIRA . 14h40	
8 FEV 2018 . QUINTA-FEIRA . 10h30	Casa da Cultura de Melgaço, Melgaço, Viana do Castelo
9 FEV 2018 . SEXTA-FEIRA . 15h00	Auditório Municipal de Vila do Conde, Vila do Conde, Porto
9 FEV 2018 . SEXTA-FEIRA . 21h30	
15 FEV 2018 . QUINTA-FEIRA	Terras de Bouro, Terras de Bouro, Braga
16 FEV 2018 . SEXTA-FEIRA . 10h30	Ponte da Barca, Ponte da Barca, Viana do Castelo
16 FEV 2018 . SEXTA-FEIRA . 15h40	
22 FEV 2018 . QUINTA-FEIRA	Escola Dr. Bento da Cruz, Montalegre, Vila Real
2 MAR 2018 . SEXTA-FEIRA . 10h00	Fábrica das Ideias Gafanha da Nazaré, Ílhavo, Aveiro
3 MAR 2018 . SÁBADO . 17h00	
18 MAR 2018 . DOMINGO . 16h00	Centro Multimeios de Espinho, Espinho, Aveiro
14 ABR 2018 . SÁBADO . 21h30	Centro Cultural de Macedo de Cavaleiros, Macedo de Cavaleiros, Bragança
2 JUN 2018 . SÁBADO . 11h00	Casa da Criatividade, São João da Madeira, Aveiro
1 OUT 2018 . SEGUNDA-FEIRA	Junta de Freguesia de Gondifelos, Vila Nova de Famalicão, Braga
20 OUT 2018 . SÁBADO . 09h30	Ferreira do Zêzere, Ferreira do Zêzere, Santar
11 NOV 2018 . DOMINGO . 18h30	Teatro Municipal Sá de Miranda, Viana do Castelo, Viana do Castelo
17 MAR 2019 . DOMINGO	Auditório de Avanca, Estarreja, Aveiro
24 SET 2019 . TERÇA-FEIRA . 15h30	Agrupamento de Escolas do Teixoso, Covilhã, Castelo Branco

DATA	LOCAL
28 SET 2019 . SÁBADO	Leiria, Leiria, Leiria
28 SET 2019 . SÁBADO . 21h30	Leiria, Leiria, Leiria
6 DEZ 2019 . SEXTA-FEIRA	Pavilhão do Mar, Ponta Delgada, Ilha de São Miguel
16 MAI 2020 . SÁBADO > 31 DEZ 2020 . QUINTA-FEIRA	Município de Serpa, Serpa, Beja
5 DEZ 2020 . SÁBADO . 11h00	Teatro Municipal Valadares, Caminha, Viana do Castelo
13 DEZ 2020 . DOMINGO . 11h00	Centro Cultural de Poceirão, Palmela, Setúbal
11 SET 2021 . SÁBADO	Auditório do Museu de Portimão,
13 MAI 2022 . SEXTA-FEIRA	Agrupamento de Escolas Muralhas do Minho EB2+3/S Valença, Valença, Viana do Castelo
11 JUN 2022 . SÁBADO . 11h00	TCSB - Teatro da Cerca de São Bernardo, Coimbra, Coimbra
5 NOV 2022 . SÁBADO . 16h00	Auditório Municipal de Gondomar, Gondomar, Porto
4 FEV 2023 . SÁBADO . 21h30	CineTeatro de Condeixa, Condeixa-a-Nova, Coimbra
8 OUT 2023 . DOMINGO . 15h00	Fossekleiva arts centre
9 OUT 2023 . SEGUNDA-FEIRA . 10h00	
9 OUT 2023 . SEGUNDA-FEIRA . 12h00	
21 DEZ 2023 . QUINTA-FEIRA . 11h00	Theatro Circo de Braga, Braga, Braga
21 DEZ 2023 . QUINTA-FEIRA . 15h00	
29 NOV 2024 . SEXTA-FEIRA . 14h00	Teatro Cine de Gouveia, Gouveia, Guarda

TOTAL : 36

FESTIVAIS E EVENTOS NACIONAIS

LOCAL	FESTIVAL	ANO
Leiria	ACASO - Festival Internacional de Teatro	2019
Auditório de Avanca	ALAVANCA - Festival de Teatro de Avanca	2019
Agrupamento de Escolas do Teixoso	contraDANÇA - Festival de Dança e Movimento Contemporâneo	2019
Leiria	Festival ACASO	2019
Pavilhão do Mar	Festival de Artesanato dos Açores - PRENDA	2019
Teatro Municipal Sá de Miranda	Festival de Teatro de Viana do Castelo	2018
CineTeatro de Condeixa	Festival Deniz-Jacinto	2023
Junta de Freguesia de Gondifelos	Festival Porquê?	2018
Auditório do Museu de Portimão	Festival Ventania	2021
Município de Serpa	FliS - Festa do Livro de Serpa	2020
Teatro Municipal Valadares	Maluga - Festa da Marioneta Luso-Galaica	2020
Centro Multimeios de Espinho	MAR-MARIONETAS - Festival Internacional de Marionetas de Espinho	2018
Fábrica das Ideias Gafanha da Nazaré	Palheta - Robertos e Marionetas	2018
Auditório Municipal de Vila do Conde	SEMPR'EM CENA	2018

TOTAL : 14

FESTIVAIS E EVENTOS INTERNACIONAIS

LOCAL	FESTIVAL	PAÍS	ANO
Fossekleiva arts centre	FIF - Figur i Fossekleiva	Norway	2023

TOTAL : 1

HISTÓRICO

"Aurora", estreia no local "Casa das Artes × Arcos de Valdevez × Viana do Castelo" a 6 de fevereiro de 2018 (terça-feira). Até à data contabiliza 28 locais, 27 cidades, 15 distritos, 2 países (Norway, Portugal) e participação em 14 festivais e 14 encontros nacionais e 1 internacional.

O seu historial conta com 36 apresentaçõess para um público de 3.356 espetadores.

Aurora saiu de cena a '29 NOV 2024 . SEXTA-FEIRA' com um percurso de 6 anos, 9 meses e 23 dias à data de criação deste documento.

RIDER TÉCNICO

Para obter mais informações sobre os requisitos técnicos e outras necessidades associadas à produção, consulte a secção **CONDIÇÕES GERAIS** deste documento.

Sessões

máximo de espetadores : 120
idioma : português
espaços recomendados : espaços interiores convencionais

Equipa

INTÉRPRETES : 2
EQUIPA TÉCNICA : 1
TOTAL DE EQUIPA AFETA : 3

Tempos De Montagem E Desmontagem Previstos

DESCARREGAR MATERIAL : 00h30
MONTAGEM ESPAÇO (CENOGRAFIA) : 01h00
MONTAGEM TÉCNICA : 02h00
AFINAÇÕES TÉCNICAS : 02h00
ENSAIOS : 01h00
DESMONTAGEM : 01h00
TEMPO DE MONTAGEM TOTAL NECESSÁRIO : 06h30

MONTAGEM (COM PRÉ-MONTAGEM) : 03h00

Dimensões

DIMENSÕES IDEAIS (LARGURA × PROFUNDIDADE × ALTURA) : 8 × 5 × 6 m
DIMENSÕES MÍNIMAS (LARGURA × PROFUNDIDADE × ALTURA) : 5 × 5 × 4 m

Outros Detalhes

TRANSPORTE INTERNACIONAL :
4 bagagens de 75 x 50 x 30 cm
1 bagagem de 75 x 60 x 30 cm

OUTROS :
Espectáculo com pouca utilização da palavra, acessível a pessoas com deficiência auditiva. Pode ser fornecida ficha de espetáculo mediante solicitação.

rider atualizado : 2025-09-25 11:30:20

RIDER TÉCNICO { ANEXOS

Os documentos a seguir, incluindo o "Desenho de Luz" e "Implementação da Cenografia no Espaço", entre outros, encontram-se anexados nesta secção para consulta. Estes materiais podem também ser acedidos através dos links disponíveis na secção **DOCUMENTAÇÃO PROMOCIONAL E OUTROS**, bem como na área de downloads correspondente à atividade em causa no website da companhia.

TEATRO E MARIONETAS DE MANDRÁGORA | AURORA [2020 V.1]

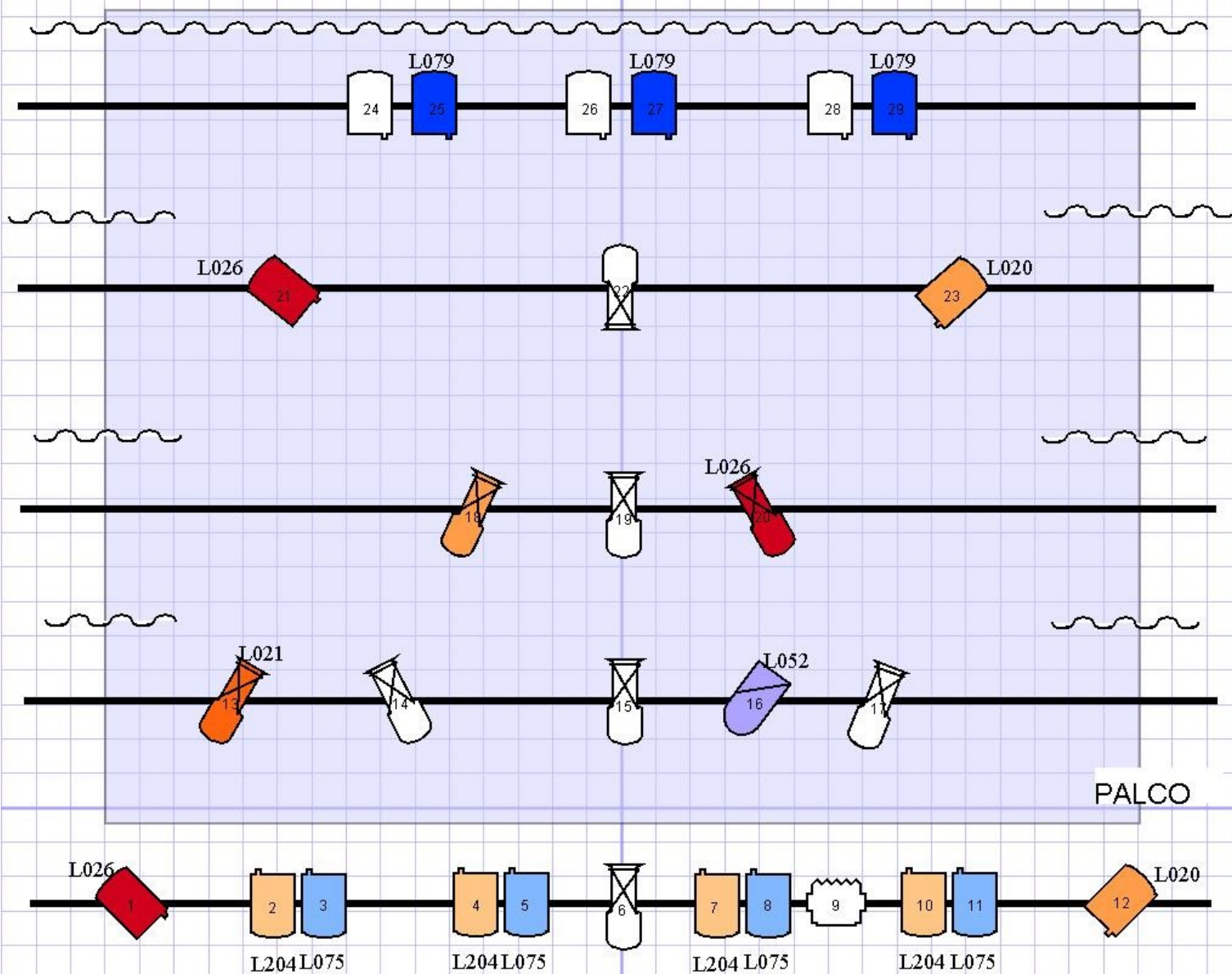

PALCO

PÚBLICO

ÁUDIO [Som de Frente (L+R)] + [Som de Palco: 2 monitores (L+R)]
REGIE DE FRENTE, DENTRO DA SALA

ILUMINAÇÃO: 30 canais (varas: 29CH; chão: 1CH)



x18 PC's 1kw c/ palas



x 9 RECORTES 1kw



x 1 PAR CP62 1kw



x 1 LUZ UV (da companhia)

CONTACTO TÉCNICO: César Cardoso | +351 962 783 296 | cesardmcardoso@gmail.com

<http://www.marionetasmandragora.com/> | geral@marionetasmandragora.pt

MANDRAGORA

"AURORA"

Implantação Cenográfica

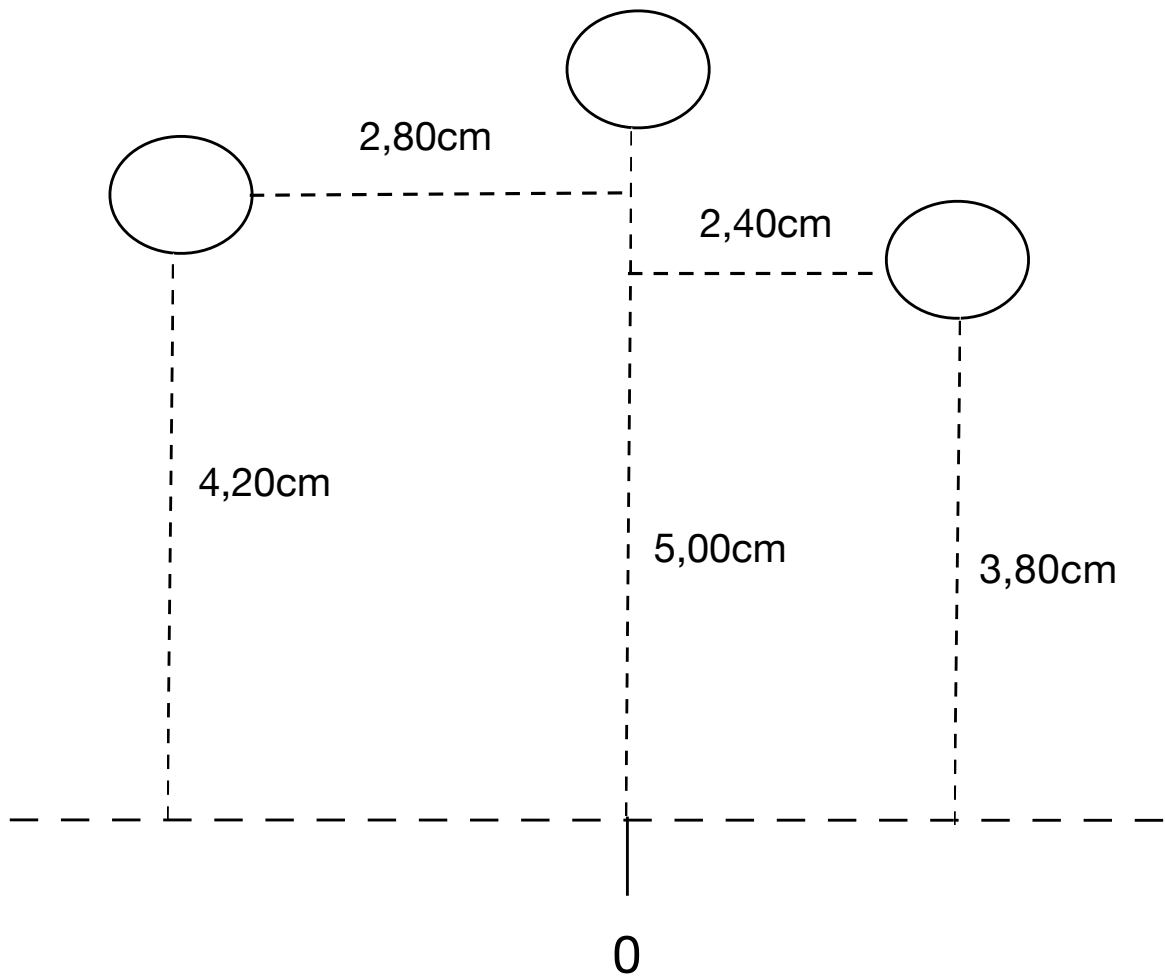

MANDRAGORA
"AURORA"

Lista Material de Luz



7 Fresnel 1000W



7 PC 1000W

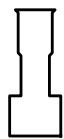

9 Recorte 15/32



1 PAR 64 CP61



Publico



Da Companhia



Luz Negra da Companhia

Notas

35 Canais Dimmer Protocolo DMX 512

Todos os projectores devem ter porta filtros

PC's e Fresnel devem ter palas

Cabelagem para ligação de todo o material

Ponto de corrente para luz negra

RIDER TÉCNICO

última atualização : 24 de setembro de 2025

ILUMINAÇÃO

- 35 canais de dimmer, protocolo DMX 512.
- Todos os projetores devem ter porta-filtros.
- PCs e Fresnel devem ter palas.
- Cabelagem completa para ligação de todo o material.
- Ponto de corrente dedicado para luz negra.
- Luz de público controlada por dimmer.

EQUIPAMENTO

- 7 Fresnel 1000W
- 7 PC 1000W
- 9 Recorte 15/32
- 1 PAR 64 CP61

SOM

- Sistema PA adequado ao espaço, incluindo 2 monitores.
- Mesa de mistura digital ou analógica adequada.
- Cabo para ligação de computador.

DOCUMENTAÇÃO LEGAL { ANEXOS

Os documentos a seguir, incluindo a "Classificação Etária" e as "Declarações Autorais" dos diversos criativos envolvidos, entre outros, encontram-se anexados nesta secção para consulta. Estes materiais podem também ser acedidos através dos links disponíveis na secção **DOCUMENTAÇÃO PROMOCIONAL E OUTROS**, bem como na área de downloads correspondente à atividade em causa no website da companhia.

DATA: 2018.02.05

Nº Ref: SIIGAC/2018/670

Requerente: **ASSOC CULTURAL E RECREATIVA TEATRO E MARIONETAS MITO DO HOMEM PLANTADO**

Comunicação de Classificação - Peça Teatral

Título: **AURORA**

Classificação Etária	Nº Registo
M/6	210 / 2018

Exmos Senhores

Informa-se da classificação atribuída ao nº de registo em referência.

Com os melhores cumprimentos

A Assistente Técnica

Manuela Basílio

Informação Adicional:



Clara Ribeiro
914 514 756
Filipa Mesquita
938 438 097
enVide neFelibata
938 940 122
mandragora@
marionetasmandragora
.com

FACE - Fórum de Arte
e Cultura de Espinho
R. 41 / Av. João de Deus
4500 Espinho
Portugal

**WWW.
marionetas
mandragora
.com**

CEDÊNCIA DIREITOS DE AUTOR

13 de Março de 2018

Eu, Clara Sofia Mota Ribeiro, portadora do cartão de cidadão nº 11909245, declaro ser da minha autoria a encenação e criação do texto do espetáculo “**Aurora**”, produzido pela companhia Teatro e Marionetas de Mandrágora.

Dou conhecimento que prescindo dos direitos que sobre o espetáculo recaem, sejam a adaptação dramática, tradução e criação visando a sua representação ao público.

assinatura

A.C.R.T.M. MITO DO HOMEM PLANTADO

Teatro e Marionetas de Mandrágora

Contribuinte 506 322 076

Rua do Quilômetro n.º 75

4510-122 Jovim, Gondomar

Clara Ribeiro

Declaração

Eu, Hugo Miguel Moreira Morango, com o Cartão de Cidadão nº 11456061 válido até 09/04/2020, na qualidade de criador da sonoplastia do espetáculo AURORA, declaro autorizar a obra acima mencionada, no âmbito de todas as apresentações a realizar em todo o território nacional.

Por esta autorização não haverá lugar a qualquer pagamento a efetuar pela entidade gestora dos espaços de apresentação do espetáculo, ou da Companhia Teatro e Marionetas de Mandrágora.

Arcos de Valdevez, 3 de Janeiro de 2019

A handwritten signature in black ink that reads "Hugo Morango". The signature is written in a cursive style with a large, stylized 'M' and 'O'.

DOCUMENTAÇÃO PROMOCIONAL E OUTROS

Documento Atual

AURORA - DOSSIER - PT **2.7 MB**

https://www.marionetasmandragora.pt/_/dwn/dossier/aurora - dossier - pt.pdf

Outros Documentos

AURORA - CLASSIFICAÇÃO ETÁRIA -- PT **52.3 KB**

<https://www.marionetasmandragora.pt/matter/prj/mtm/aurora/dwn/aurora - classificação etária -- pt.pdf>

AURORA - DESENHO DE LUZ -- PT **300.9 KB**

<https://www.marionetasmandragora.pt/matter/prj/mtm/aurora/dwn/aurora - desenho de luz -- pt.pdf>

AURORA - DIREITOS DE AUTOR -- CLARA RIBEIRO -- PT **172.6 KB**

<https://www.marionetasmandragora.pt/matter/prj/mtm/aurora/dwn/aurora - direitos de autor -- Clara Ribeiro -- pt.pdf>

AURORA - DIREITOS DE AUTOR -- HUGO MORANGO -- PT **16.6 KB**

<https://www.marionetasmandragora.pt/matter/prj/mtm/aurora/dwn/aurora - direitos de autor -- Hugo Morango -- pt.pdf>

AURORA - IMPLEMENTAÇÃO CENOGRÁFICA -- PT **17 KB**

<https://www.marionetasmandragora.pt/matter/prj/mtm/aurora/dwn/aurora - implementação cenográfica -- pt.pdf>

AURORA - LISTA DE MATERIAL -- PT **20.6 KB**

<https://www.marionetasmandragora.pt/matter/prj/mtm/aurora/dwn/aurora - lista de material -- pt.pdf>

AURORA - POSTAL **7 MB**

<https://www.marionetasmandragora.pt/matter/prj/mtm/aurora/dwn/aurora - postal.zip>

AURORA - RIDER TÉCNICO -- PT **17.3 KB**

<https://www.marionetasmandragora.pt/matter/prj/mtm/aurora/dwn/aurora - rider técnico -- pt.odt>

AURORA - RIDER TÉCNICO -- PT **45.8 KB**

<https://www.marionetasmandragora.pt/matter/prj/mtm/aurora/dwn/aurora - rider técnico -- pt.pdf>

AURORA - ROLL-UP **15.3 MB**

<https://www.marionetasmandragora.pt/matter/prj/mtm/aurora/dwn/aurora-roll-up.zip>

Arquivo Imagem

ARQUIVO IMAGEM PROMO **31.2 MB**

https://www.marionetasmandragora.pt/_/dwn/zip/prj_aurora.zip

ARQUIVO IMAGEM PROMO **185.2 MB**

https://www.marionetasmandragora.pt/_/dwn/zip/prm_aurora.zip

ARQUIVO IMAGEM DESENHOS **14.2 MB**

https://www.marionetasmandragora.pt/_/dwn/zip/drw_aurora.zip

ARQUIVO IMAGEM PROTÓTIPO **23.8 MB**

https://www.marionetasmandragora.pt/_/dwn/zip/prt_aurora.zip

ARQUIVO IMAGEM ENSAIOS **43.4 MB**

https://www.marionetasmandragora.pt/_/dwn/zip/try_aurora.zip

ARQUIVO IMAGEM MONTAGEM **23 MB**

https://www.marionetasmandragora.pt/_/dwn/zip/set_aurora.zip

HIPERLIGAÇÕES

#aurora_marionetas_mandragora
#aurora_marionetasmandragora
#gnomon_marionetas_mandragora
<http://www.gnomon-pg.com/>

VÍDEO

Estreia Ílhavo 2018 [**INTEGRAL**]
<https://www.youtube.com/watch?v=CBa1IUIRkvA>

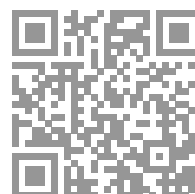

Teaser Palheta Robertos e Marionetas 2018 [**PROMOCIONAL**]
<https://www.youtube.com/watch?v=rIHAACvFj7M>

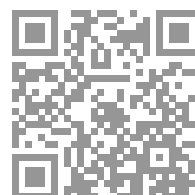

Vídeo Promocional 2018 [**PROMOCIONAL**]
https://www.youtube.com/watch?v=MjZVmkG9v_Y

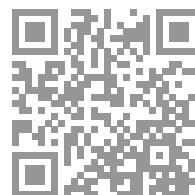

Ensaio do Fogo 2018 [**PROCESSO DE CRIAÇÃO**]
<https://www.youtube.com/watch?v=H8NLkSzRuwg>

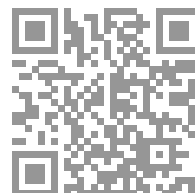

PodArroz #02 - Palheta Robertos e Marionetas 2018 [**REPORTAGEM**]
<https://www.youtube.com/watch?v=2sv1Q4UOGVc>

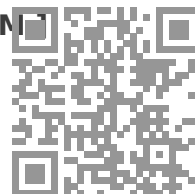

VII Festival Deniz Jacinto 2023 [**DIGRESSÃO**]
https://youtu.be/l7a2gIKT_Tl



IMAGEM E COMUNICAÇÃO

- Menções obrigatórias em todo o material promocional:
- Produção: Teatro e Marionetas de Mandrágora
- Apoio: República Portuguesa – Cultura, Juventude e Desporto / Direção-Geral das Artes (com inserção de logótipos), Município de Espinho / Câmara Municipal de Espinho, Município de Gondomar

CONDIÇÕES GERAIS

- É necessária disponibilidade de acesso e estacionamento para o veículo da companhia (Classe II ou Classe I).
- O promotor deverá disponibilizar um técnico para acompanhamento durante montagem, ensaio e apresentação.
- Para o início da montagem, o espaço deverá encontrar-se limpo e livre de quaisquer equipamentos.
- Qualquer proposta de alteração ao Rider Técnico deverá ser comunicada atempadamente, de forma a permitir que, em conjunto com a equipa técnica e a produção do evento, sejam encontradas as melhores soluções para a viabilização da atividade.
- É necessário disponibilizar camarins individuais adequados para os intérpretes, equipados com água corrente, espelho, cadeira e mesa.
- O promotor deve fornecer garrafas de água para toda a equipa.

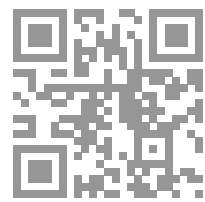
ORÇAMENTO

- Consultar orçamento e, se necessário, solicitar condições específicas para duas ou mais apresentações no mesmo dia, no mesmo local e/ou em dias consecutivos.
- Os valores estão isentos de IVA, ao abrigo do nº 8 do Art. 9º do CIVA.
- Acrescem despesas de deslocação, calculadas com origem em Espinho (valor por km).
- Quando aplicável, o alojamento e as refeições da equipa deverão ser assegurados pelo promotor. Comunicaremos a tipologia dos quartos (preferencialmente singles) e restrições alimentares previamente.

CONTACTOS

Direção Artística 914 514 756 Clara Ribeiro
Direção Artística 938 438 097 Filipa Mesquita
Direção Plástica 938 940 122 enVide neFelibata

[chamadas para rede móvel nacional]

geral@marionetasmandragora.pt
www.marionetasmandragora.pt
www.index.marionetasmandragora.pt
www.loja.marionetasmandragora.pt
www.ei.marionetasmandragora.pt
www.mar.marionetasmandragora.pt
www.escoladamarioneta.com
www.facebook.com/marionetas.mandragora
www.instagram.com/marionetas_mandragora
www.youtube.com/@MarionetasMandragora
www.youtube.com/watch?v=-2-ig0Oamxo

RESIDÊNCIA DA COMPANHIA

Teatro e Marionetas de Mandrágora
FACE - Fórum de Arte e Cultura de Espinho
R. 41 / Av. João de Deus
4500-198 Espinho, Portugal

RESIDÊNCIA DA COMPANHIA

Estaleiro Marionetas Mandrágora
Rua do Golfe
4500-605 Espinho, Portugal

CASA EDUCATIVA DA MARIONETA

Teatro e Marionetas de Mandrágora
Casa Branca de Gramido
Tv. Convenção de Gramido 41
4420-416 Valbom, Gondomar, Portugal

PARA EFEITOS DE FATURAÇÃO

Teatro e Marionetas de Mandrágora
R. do Quinéu, 75
4510-122 Gondomar, Portugal

NIF / VAT PT 506 322 076

IBAN PT50 0035 2074 0000 5488 2304 9

BIC/SWIFT CGDIPTPL

*Associação Cultural e Recreativa Teatro e Marionetas Mito do Homem Plantado
(Marionetas de Mandrágora)
associação sem fins lucrativos (isenta de IVA ao abrigo do art. 9º do CIVA)*

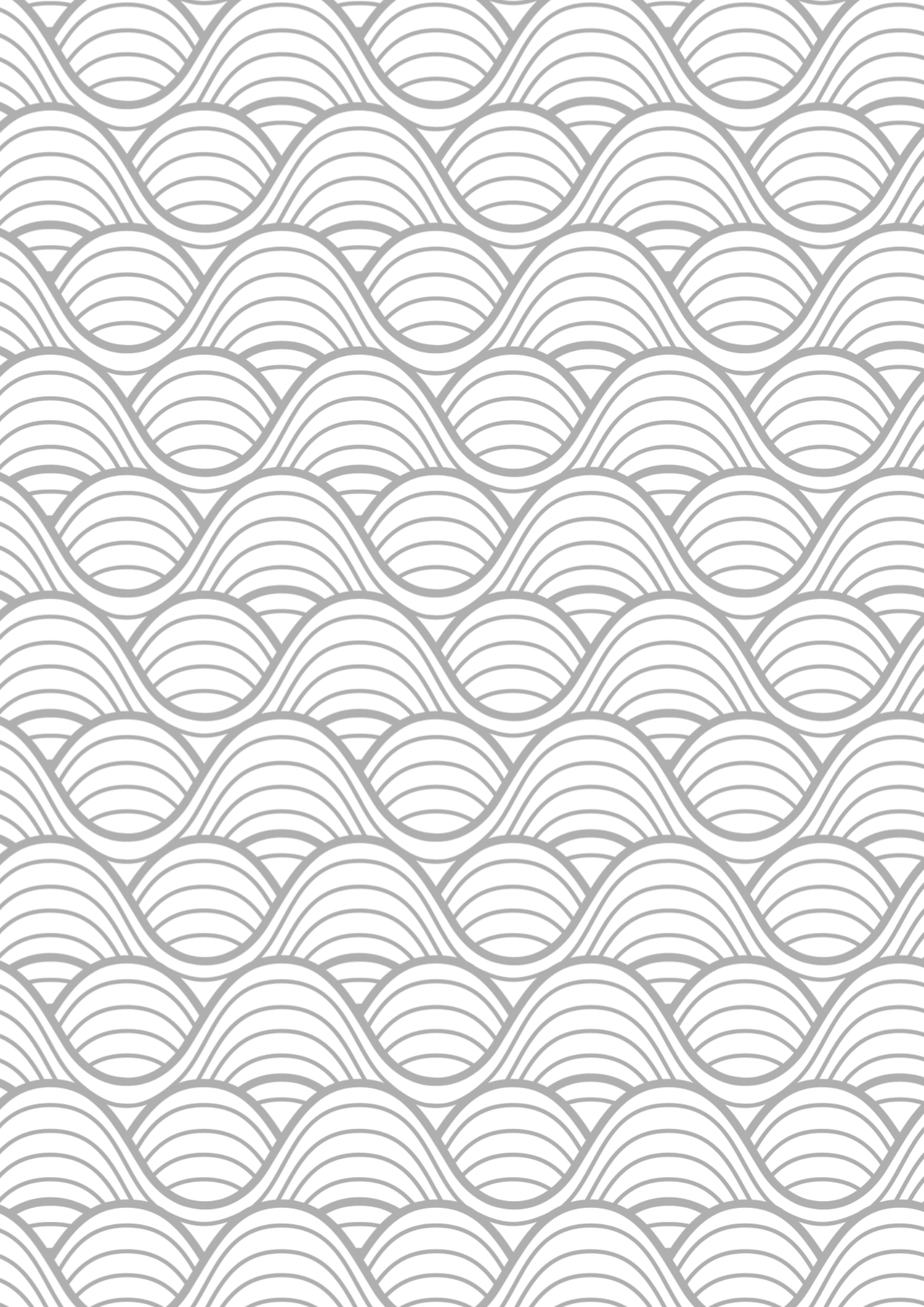



REPÚBLICA
PORTUGUESA

CULTURA, JUVENTUDE
E DESPORTO

*dg*ARTES DIREÇÃO-GERAL
DAS ARTES



Município de Gondomar

GONDOMAR
é Doura

MUNICÍPIO DE
ESPINHO



MUSEU
MUNICIPAL
ESPINHO

Teatro e Marionetas de Mandrágora
www.marionetasmandragora.pt
geral@marionetasmandragora.pt

www.marionetasmandragora.pt/aurora

aurora v.30.05.2026

dossier gerado com a biblioteca open-source TCPDF + FPDI

